

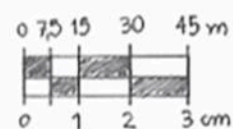

### LEGENDA

- 1 DEPÓSITO DE LIXO
- 2 ESTACIONAMENTO
- 3 EST. DE MOTOS
- 4 BICICLETÁRIO
- 5 POMAR COMESTÍVEL
- 6 QUIOSQUE DE ALIMENTOS
- 7 GINÁSTICA AO AR LIVRE
- 8 PLAYGROUND INFANTIL
- 9 JARDIM PLUVIAL
- 10 VESTIÁRIO MASC. E FEM.
- 11 BARRACÃO MULTIUSO
- 12 DECK PARA BANHO E PESCA
- 13 PIÉR
- 14 PRAÇA NO LAGO
- 15 ESCULTURAS INTERPRETATIVAS
- 16 REDE VAZADA PARA DESCANSO
- 17 MIRANTE
- 18 URBANIZAÇÃO DE VIA LOCAL

### PARTIDO ARQUITETÔNICO I



## UNIVERSIDADE FEDERAL DO AMAPÁ

BACHARELADO EM ARQUITETURA E URBANISMO

TÍTULO:		TRABALHO DE CONCLUSÃO DE CURSO II	
TÍTULO:		PARQUE ECOLÓGICO LAGOA DOS ÍNDIOS	
ACADÊMICA:	BRENDA BESERRA ULIANA	ORIENTADORA:	GÉSSICA NOGUEIRA DOS SANTOS
ENDEREÇO:	RODOVIA DUCA SERRA, 908, BAIRRO ALVORADA, MACAPÁ-AP, 68906-330.		ESCALA: INDICADA
PROJETO:	PAISAGISMO	ASSUNTO:	PARTIDO ARQUITETÔNICO I DE PARQUE URBANO
ÁREA DO TERRENO:	42.105,00m <sup>2</sup>	ÁREA DE CONSTRUÇÃO:	9.669,00m <sup>2</sup>
		DATA:	11/12/2018
			APÊNDICE II FOLHA: <b>01</b>

**LEGENDA**

- 1 DEPÓSITO DE LIXO
- 2 ESTACIONAMENTO
- 3 EST. MOTOS E BICIC.
- 4 EST. BICICLETAS
- 5 ZONA P/ AMBULANTES
- 6 POMAR COMESTÍVEL
- 7 LANCHONETE
- 8 GINASTICA P/ IDOSOS
- 9 PARQUE INFANTIL
- 10 BARRACÃO MULTIUSO
- 11 RECANTO DE CONTEMPL.
- 12 VESTIÁRIO
- 13 CAMPO DE FUTEBOL
- 14 DECK PARA BANHO



**PARTIDO ARQUITETÔNICO II**

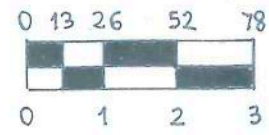

**UNIVERSIDADE FEDERAL DO AMAPÁ**

BACHARELADO EM ARQUITETURA E URBANISMO

TÍTULO: TRABALHO DE CONCLUSÃO DE CURSO II	
TÍTULO: PARQUE ECOLÓGICO LAGOA DOS ÍNDIOS	
ACADÊMICA: BRENDA BESERRA ULIANA	ORIENTADORA: GÉSSICA NOGUEIRA DOS SANTOS
ENDEREÇO: RODOVIA DUCA SERRA, 908, BAIRRO ALVORADA, MACAPÁ-AP, 68906-330.	
ESCALA: INDICADA	
PROJETO: PAISAGISMO	ASSUNTO: PARTIDO ARQUITETÔNICO II DE PARQUE URBANO
ÁREA DO TERRENO: 42.105,00m²	ÁREA DE CONSTRUÇÃO: 9.669,00m²
DATA: 11/12/2018	
APÊNDICE II FOLHA: 02	

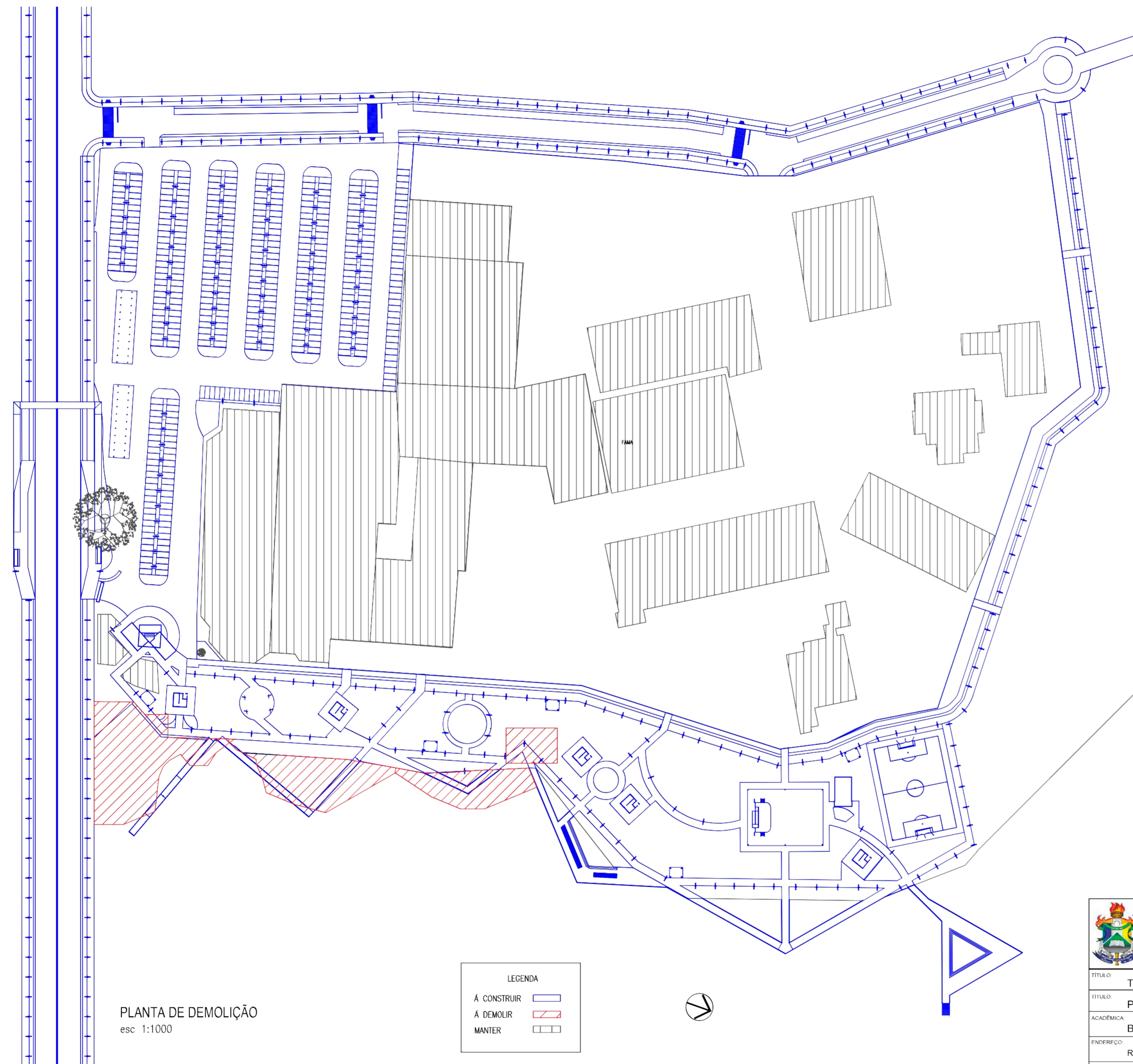

PLANTA DE DEMOLIÇÃO  
esc 1:1000

LEGENDA	
Á CONSTRUIR	
Á DEMOLIR	
MANTER	

Nota: A área de estacionamento existente da Choperia da Lagoa será aumentada e compartilhada com o parque urbano. Todos os guarda-corpos na área de intervenção serão retirados, bem como as margens da área da FAMA serão alteradas.

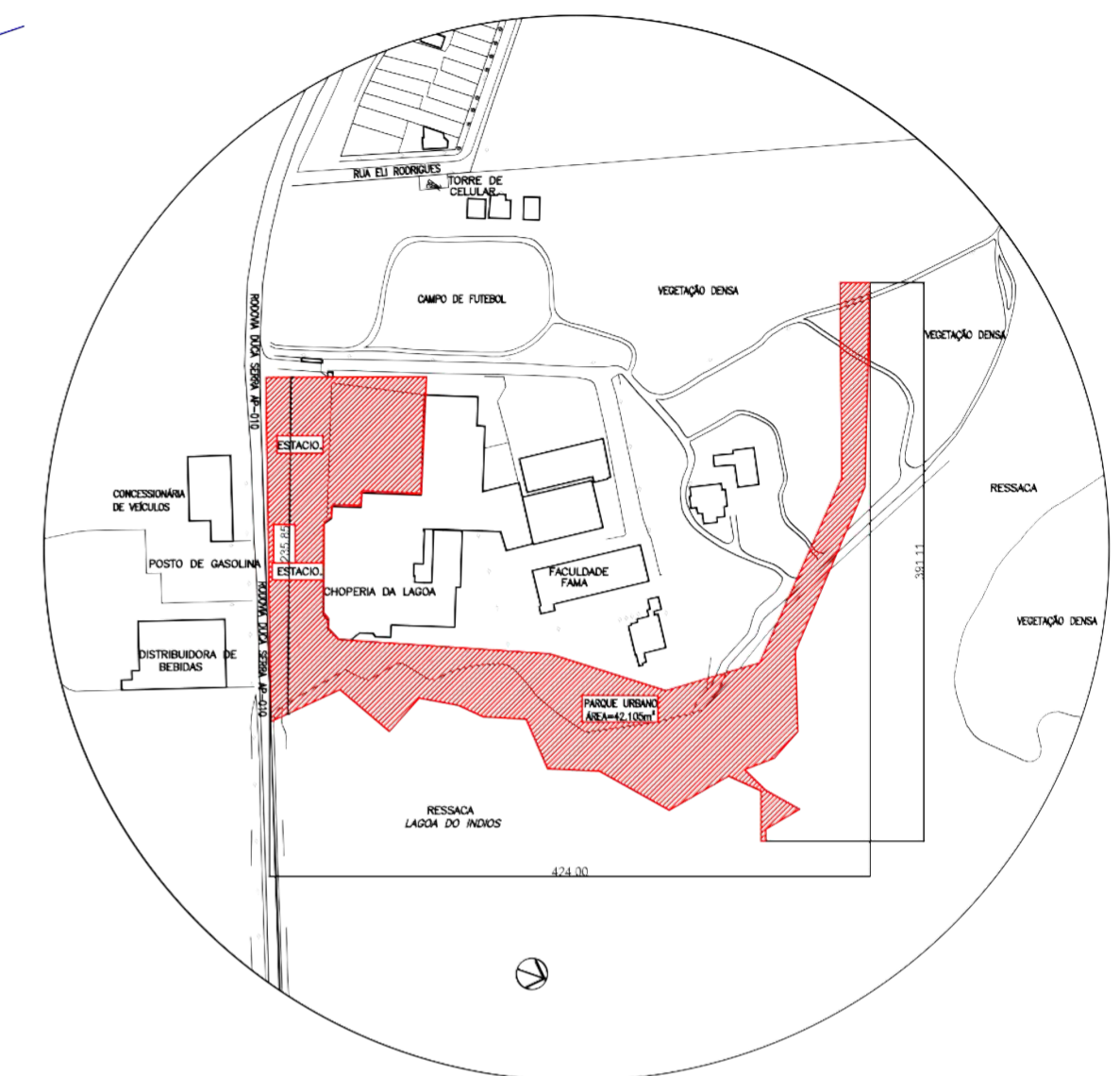

PLANTA DE SITUAÇÃO  
esc 1:5000

A área de intervenção do projeto pertence ao Setor de Proteção Ambiental 2 (SPA-2) na área da Lagoa dos Índios e ao Setor Misto 4 (SM-4) e que segundo o PDDUAM Macapá (2004, p.13): "Art. 18. No Setor de Proteção Ambiental 2 se aplicam os critérios e normas previstas no Código Ambiental Municipal, além do disposto na legislação federal, estadual e municipal aplicáveis."

		<b>UNIVERSIDADE FEDERAL DO AMAPÁ</b>		
TÍTULO:	TRABALHO DE CONCLUSÃO DE CURSO II			
TÍTULO:	PARQUE ECOLÓGICO LAGOA DOS ÍNDIOS			
ACADÊMICA:	BRENDA BESERRA ULIANA	ORIENTADORA:	GÉSSICA NOGUEIRA DOS SANTOS	
ENDEREÇO:	RODOVIA DUCA SERRA, 908, BAIRRO ALVORADA, MACAPÁ-AP, 68906-330.		ESCALA:	INDICADA
PROJETO:	PAISAGISMO	ASSUNTO:	PLANTA DE DEMOLIÇÃO E SITUAÇÃO	APÊNDICE III FOLHA:
ÁREA DO TERRENO:	42.105,00m <sup>2</sup>	ÁREA DE CONSTRUÇÃO:	9.669,00m <sup>2</sup>	DATA:
				11/12/2018
				<b>01</b>



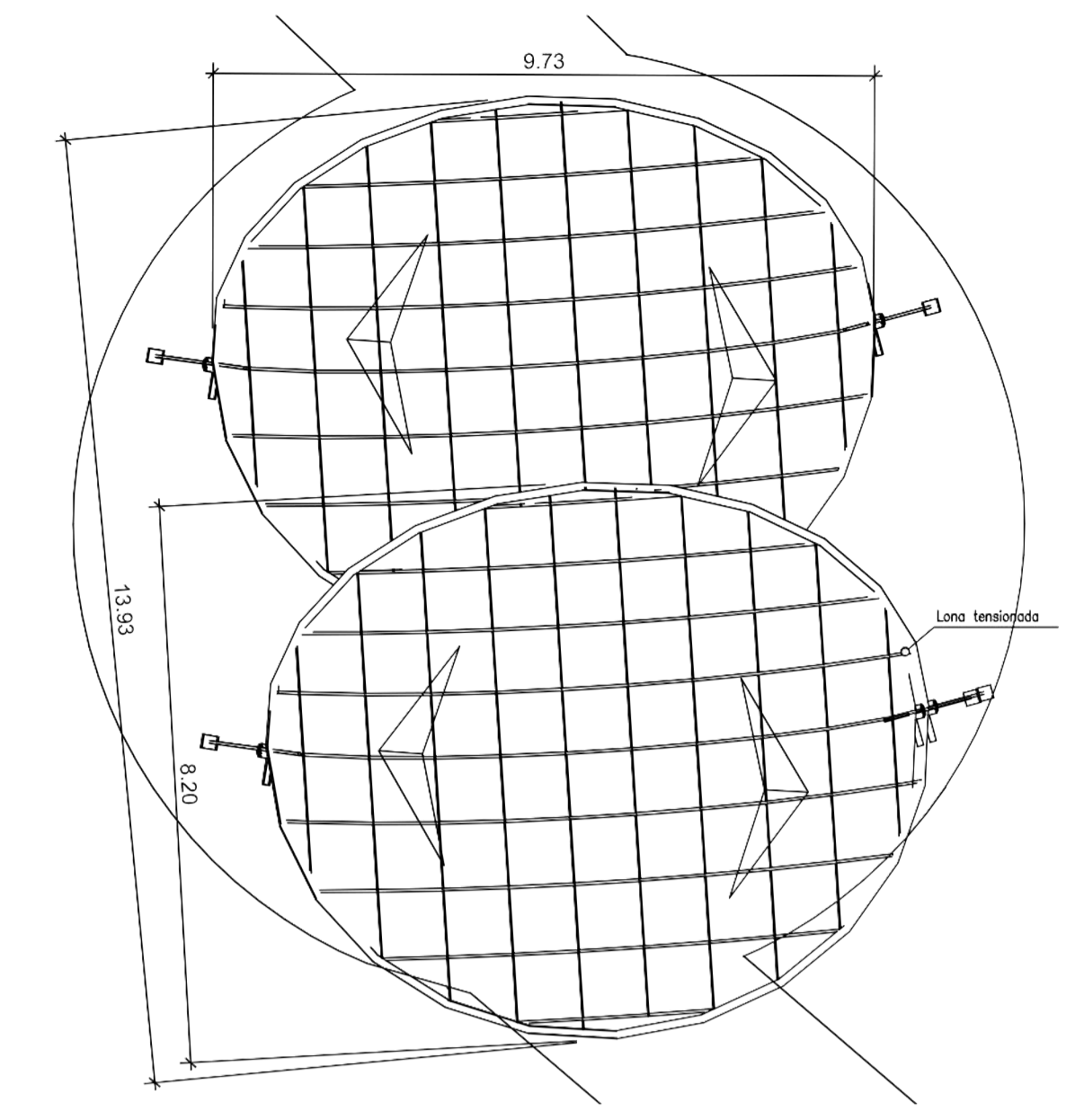
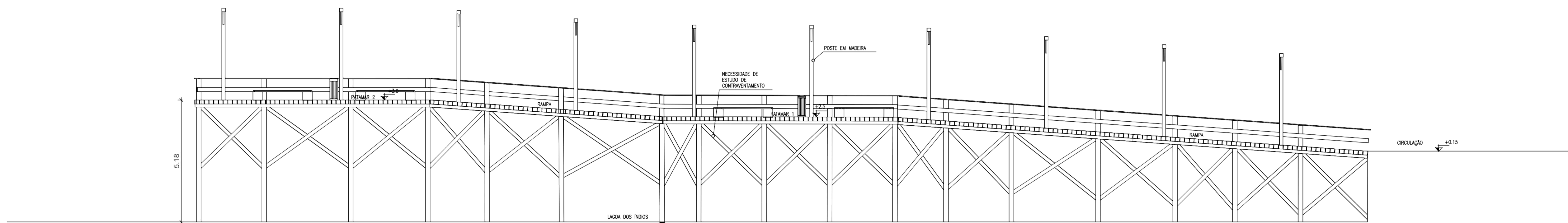

PLANTA DE COBERTURA - GINÁSTICA PARA TERCEIRA IDADE  
esc 1:100

CORTE C - PASSARELA ASCENDENTE  
esc 1:100

NOTA: HÁ NECESSIDADE DE UM ESTUDO SOBRE O CALADO DA LAGOA DOS INÓDOS, PROJETO ESTRUTURAL DE CONTRAVENTAMENTO E PROJETOS COMPLEMENTARES DAS PASSARELAS.



PLANTA DE IMPLANTAÇÃO - PARTE 2  
esc 1:300

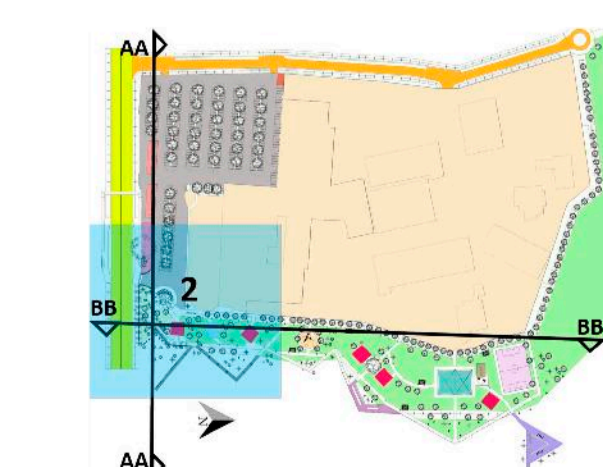

LOCALIZAÇÃO - PARTE 2  
Sem esc.

LEGENDA DE MOBILIÁRIO

DET.	DESCRIÇÃO DE MOBILIÁRIO	SÍMBOLO
1	LIXEIRA SELETIVA (4 CESTOS)	[Símbolo]
2	LIXEIRA COMUM	[Símbolo]
3	BANCO COM ENCOSTO	[Símbolo]
4	BANCO/BICICLETÁRIO	[Símbolo]
5	BANCO SEM ENCOSTO	[Símbolo]
6	POSTE DE ILUMINAÇÃO EM AÇO	[Símbolo]
7	POSTE DE ILUMINAÇÃO EM MADEIRA	[Símbolo]
8	MESA COM QUATRO CADEIRAS	[Símbolo]
9	CAMA DE SOL	[Símbolo]

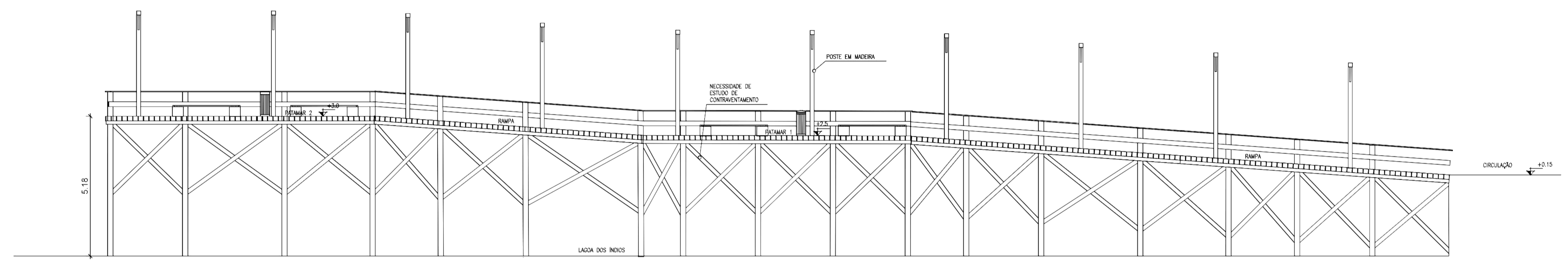
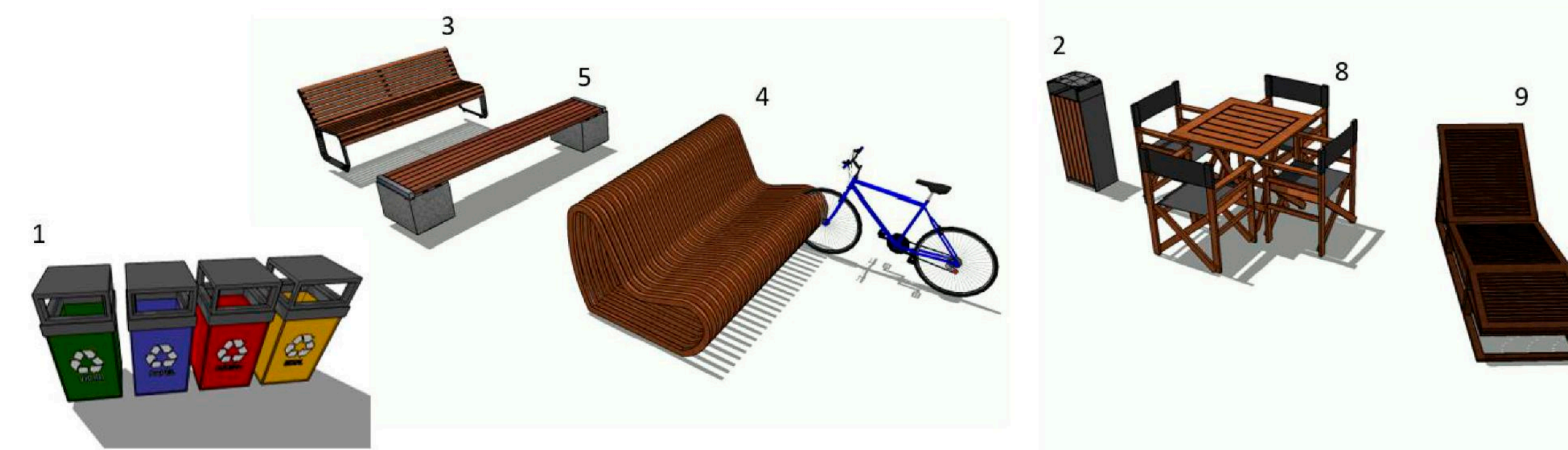
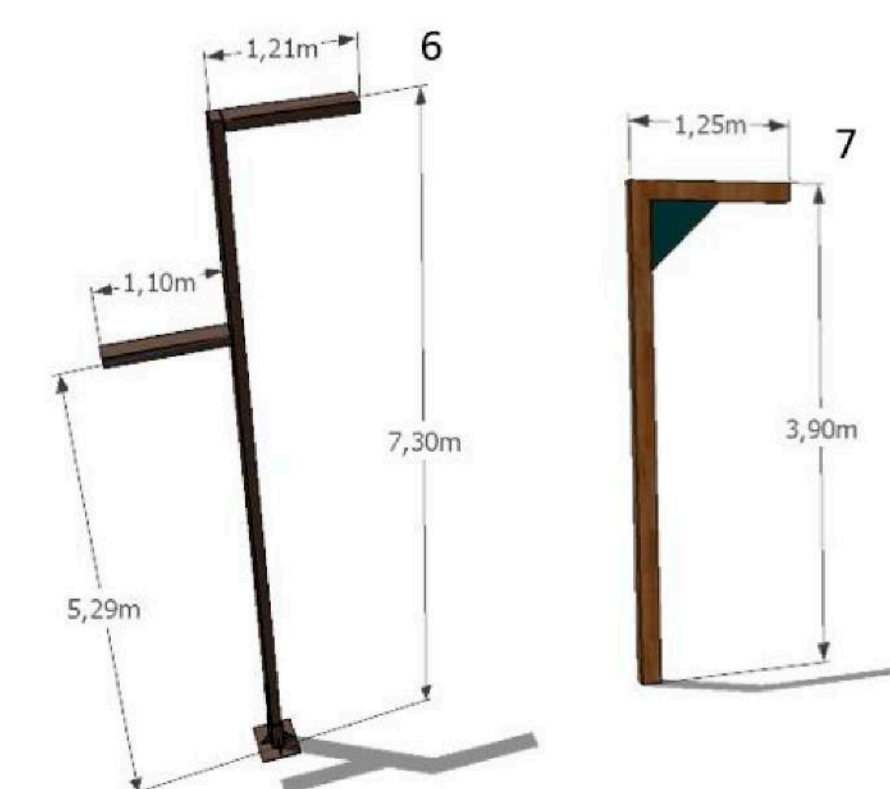

CORTE D - PASSARELA ASCENDENTE COM VÉRTICE  
esc 1:100

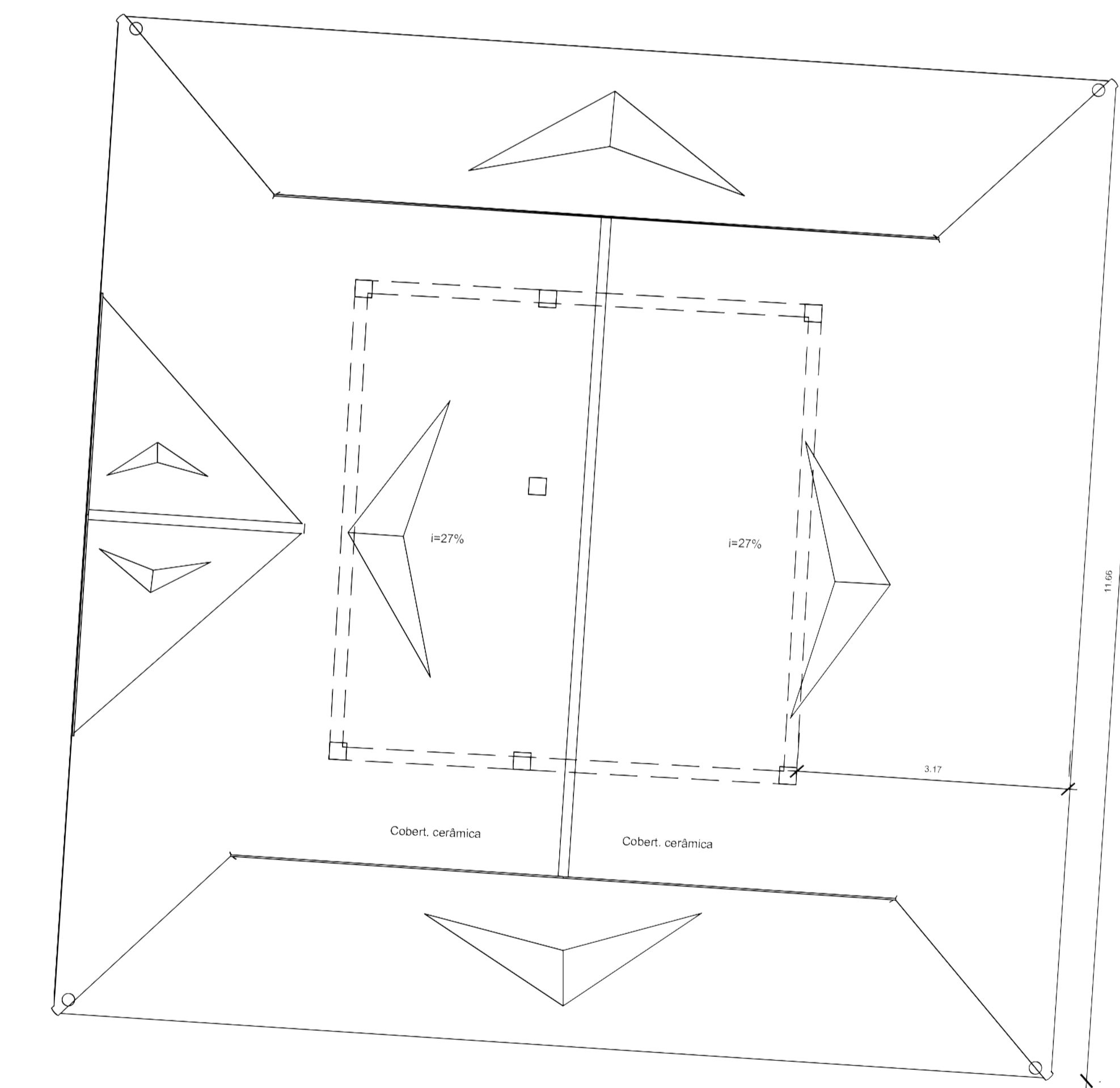

PLANTA DE COBERTURA - LANÇONETE 1  
esc 1:50

NOTA: TODAS AS LANÇONETES E RECANTOS DE CONTEMPLAÇÃO SÃO IGUAIS EM SUA COBERTURA E ESTRUTURA, PORTANTO FOI ESCOLHIDA APENAS UM TIPO DE CADA PARA REPRESENTAR SUAS COBERTURAS.

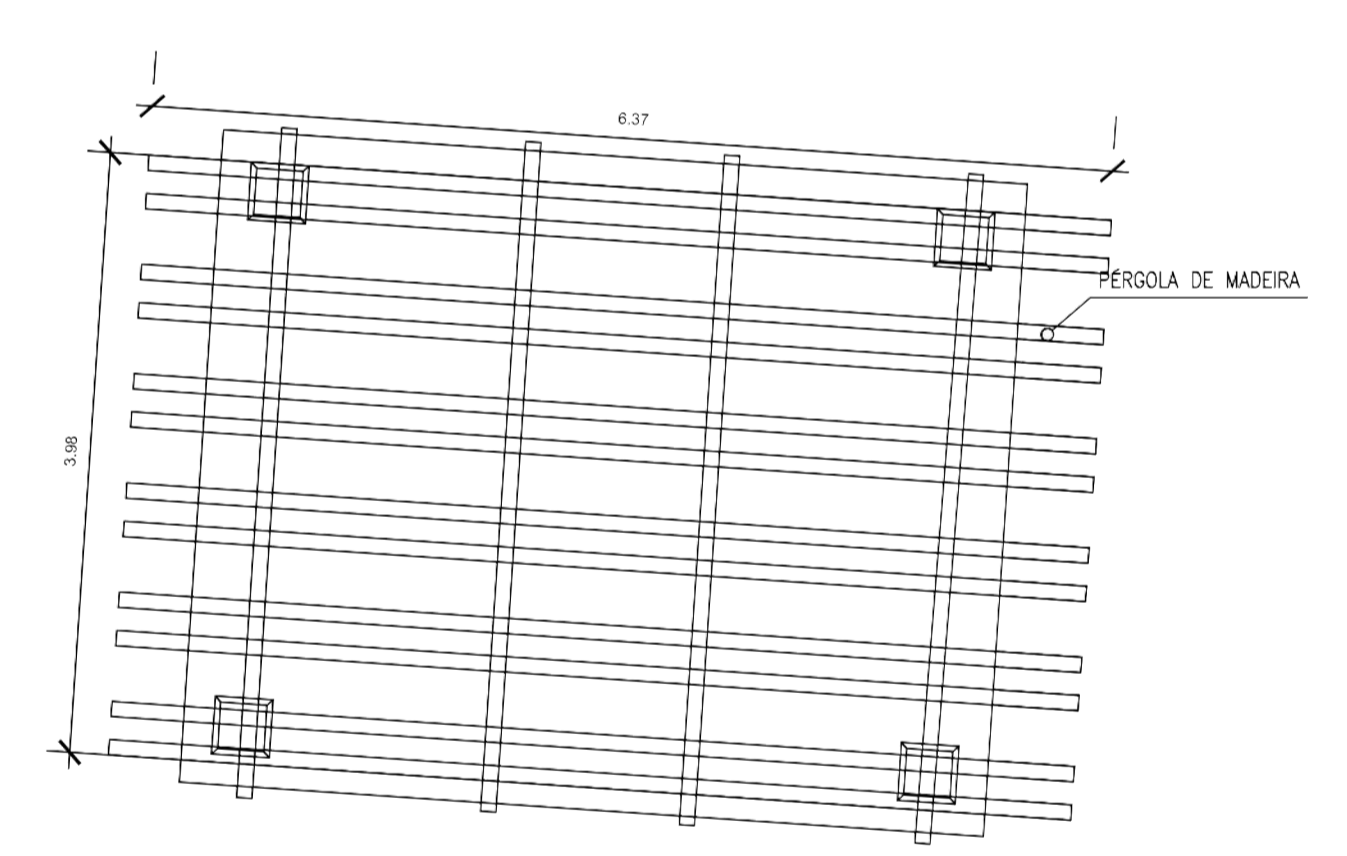

PLANTA DE COBERTURA - RECANTO DE CONTEMPLAÇÃO  
esc 1:50

LEGENDA DE REVESTIMENTO DE PISOS

AMBIENTE	REVESTIMENTO	COR
CAMINHO PRIMÁRIO PARA CICLISTAS	BLOCOS DE CONCRETO INTERTRAVADO	VERMELHA
CAMINHO PRIMÁRIO PARA PEDESTRES	BLOCOS DE CONCRETO INTERTRAVADO	CINZA
CAMINHO SECUNDÁRIO	BLOCOS DE CONCRETO INTERTRAVADO COM JUNTAS GRAMADAS	CINZA CLARO E VERDE
CAMINHO TERCIÁRIO	MADERA DE REFORESTAMENTO	MARROM
BIOVALETA	GRAMA ESMERALDA	VERDE
CANTEIRO	GRAMA ESMERALDA	CINZA
BARRAÇÃO MULTÍTIPO	KORODUR	CINZA
VESTIÁRIO	LAJOTA CERÂMICA	BRANCA
LANÇONETES	KORODUR	CINZA
PARQUE INFANTIL	AREIA	BRANCA
GINÁSTICA PARA IDOSOS	BLOCOS DE CONCRETO INTERTRAVADO	CINZA
CAMPO DE FUTEBOL	GRAMA BATATAIS	VERDE
DECK PARA BANHO E PESCA	MADERA DE REFORESTAMENTO	MARROM
VAGAS DE ESTACIONAMENTO	PISOGRAMA DE CONCRETO E GRAMA ESMERALDA	CINZA E VERDE
CIRCULAÇÃO DO ESTACION.	BLOCOS DE CONCRETO INTERTRAVADO	CINZA
CALÇADA	BLOCOS DE CONCRETO INTERTRAVADO	CINZA
CICLOVIA	BLOCOS DE CONCRETO INTERTRAVADO	VERMELHA
LEITO CARROÇÁVEL 1	CONCRETO	CINZA
LEITO CARROÇÁVEL 2	BLOCOS DE CONCRETO INTERTRAVADO	CINZA

**UNIVERSIDADE FEDERAL DO AMAPÁ**  
BACHARELADO EM ARQUITETURA E URBANISMO

TRABALHO DE CONCLUSÃO DE CURSO II  
PARQUE ECOLÓGICO LAGOA DOS INÓDOS

BRENDA BEZERRA LILIANA GÉSSICA NOGUEIRA DOS SANTOS

RODOVIA DUCA SERRA, 808 - BARRIO ALVORADA, MACAPÁ-AP, 68008-330

PAISAGISMO PLANTA DE IMPLANTAÇÃO - PARTE 2

42.105.00m² 9.689.00m² 11/12/2018

03

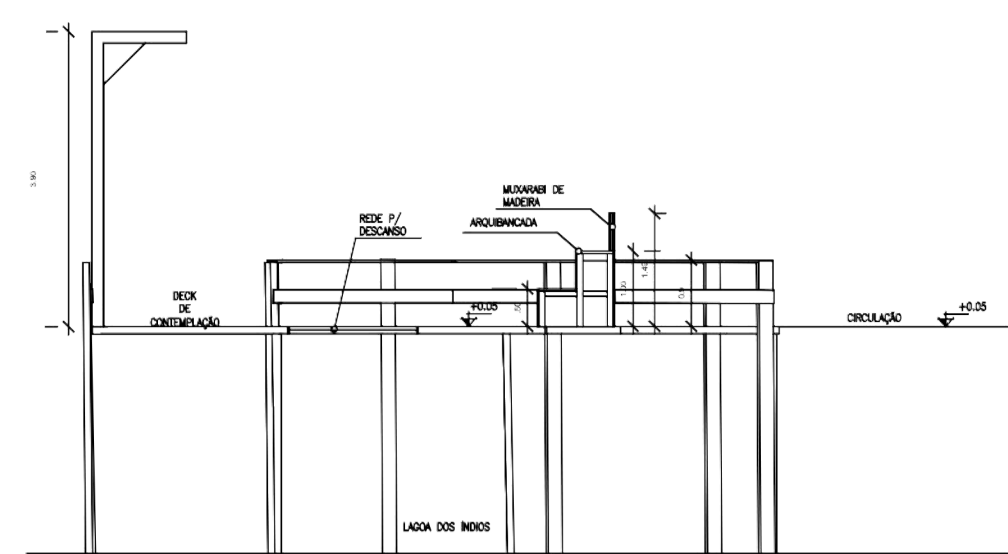

CORTE E - DECK DE CONTEMPLAÇÃO  
esc 1:100

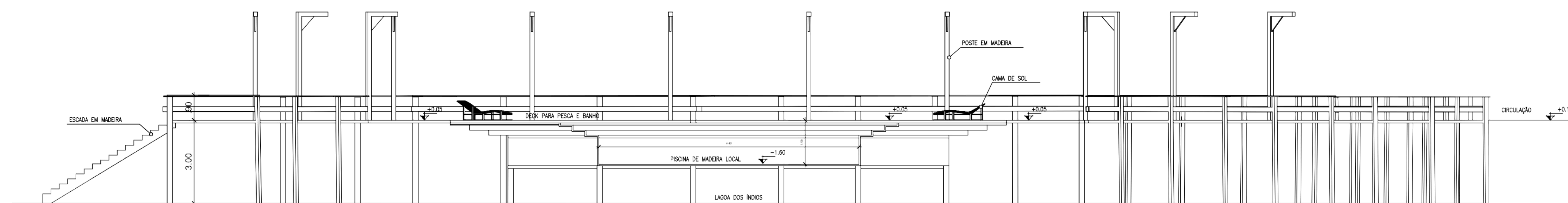

CORTE H - DECK PARA PESCA E BANHO  
esc 1:100

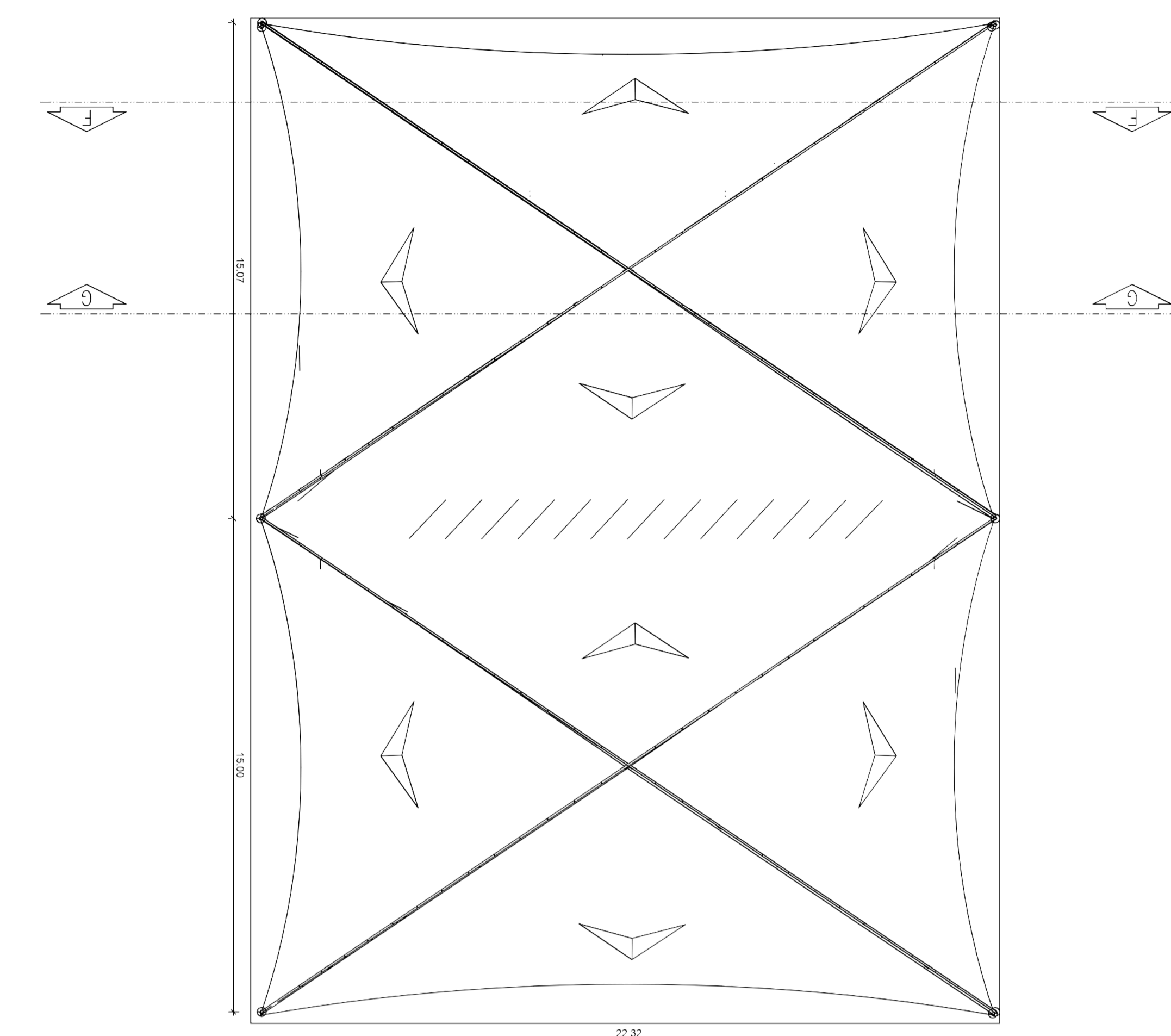

PLANTA DE COBERTURA - BARRACÃO MULTIUSO  
esc 1:125

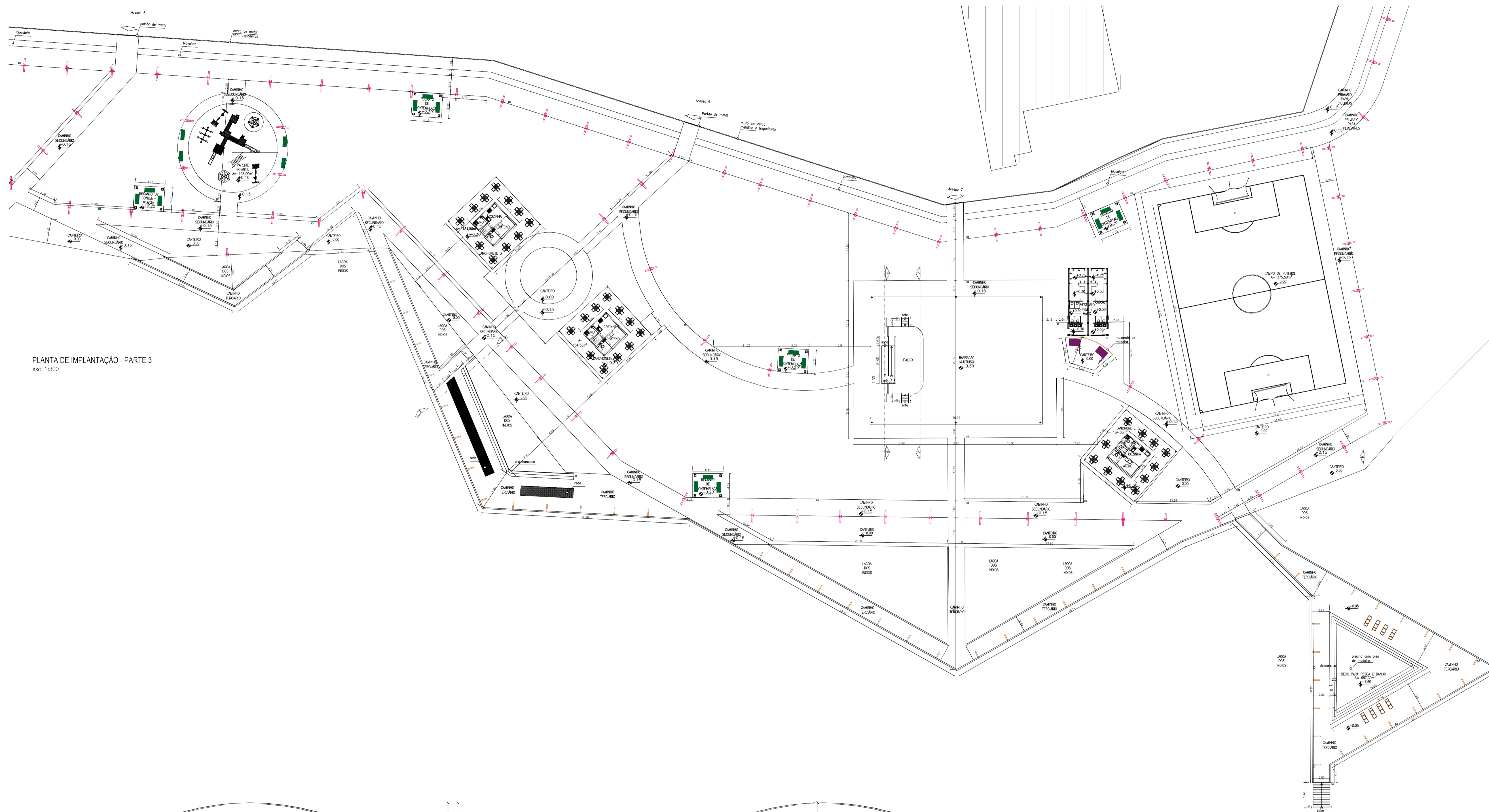

PLANTA DE IMPLANTAÇÃO - PARTE 3  
esc 1:300

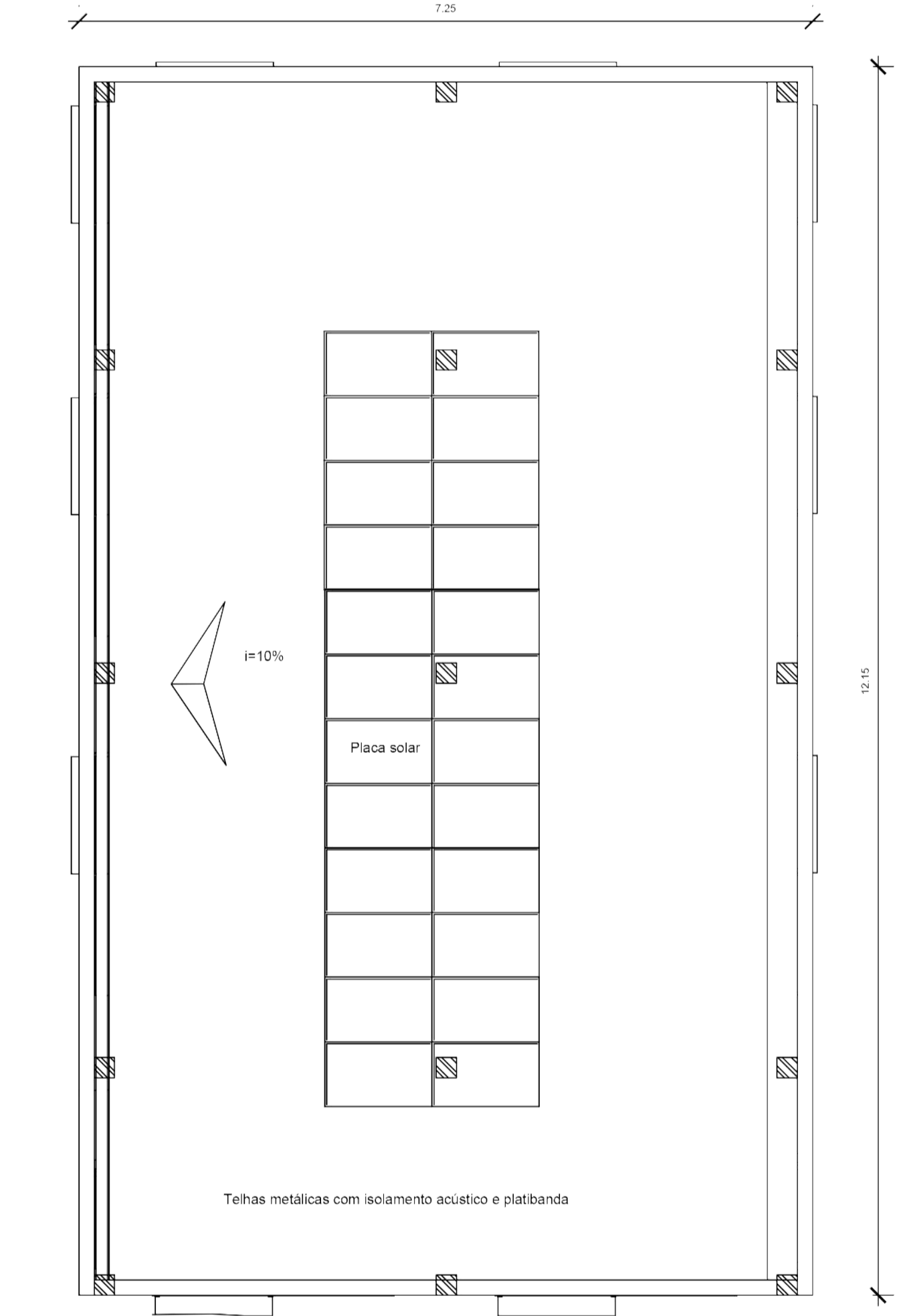

PLANTA DE COBERTURA - VESTIÁRIO  
esc 1:50

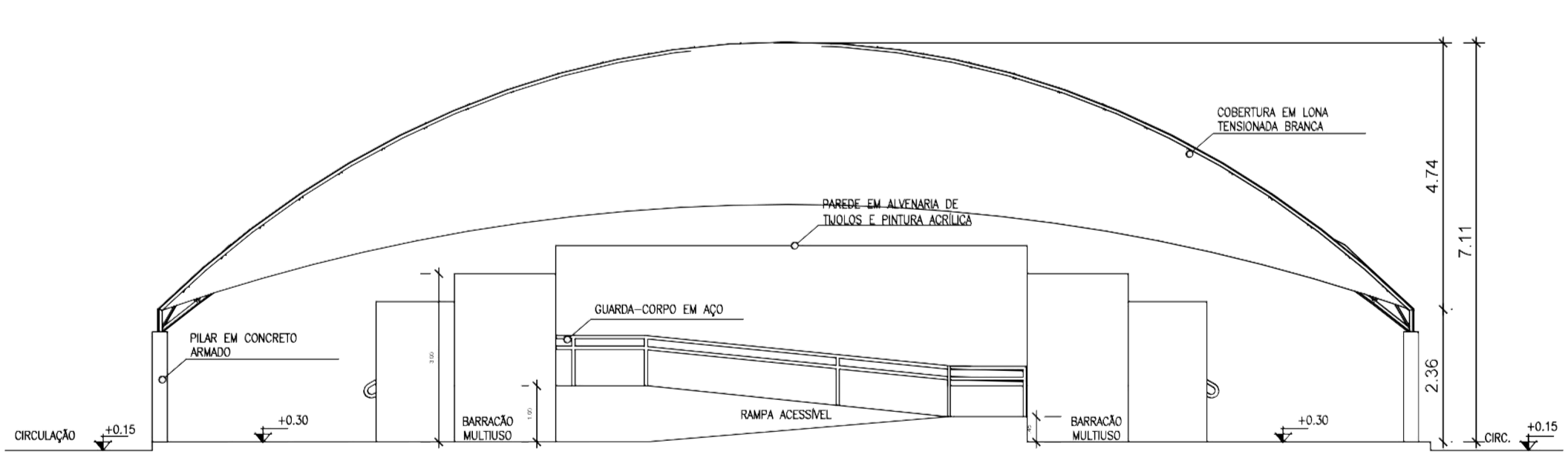

CORTE F - BARRACÃO MULTIUSO  
esc 1:100

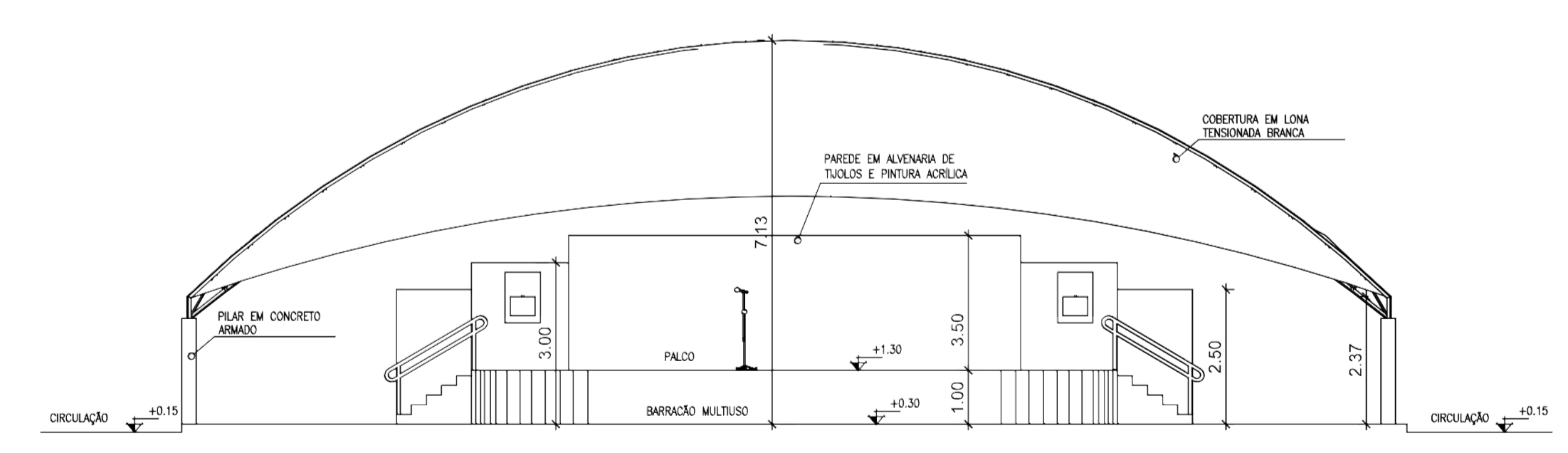

CORTE G - BARRACÃO MULTIUSO  
esc 1:100

LEGENDA DE REVESTIMENTO DE PISOS

AMBIENTE	REVESTIMENTO	COR
CAMINHO PRIMÁRIO PARA CICLISTAS	BLOCOS DE CONCRETO INTERTRAVADO	VERMELHA
CAMINHO PRIMÁRIO PARA PEDESTRES	BLOCOS DE CONCRETO INTERTRAVADO	CINZA
CAMINHO SECUNDÁRIO	BLOCOS DE CONCRETO INTERTRAVADO COM JUNTAS GRAMADAS	CINZA CLARO E VERDE
CAMINHO TERCIÁRIO	MADEIRA DE REFORESTAMENTO	MARROM
BIOVALETA	GRAMA ESMERALDA	VERDE
CANTEIRO	GRAMA ESMERALDA	VERDE
BARRACÃO MULTIUSO	KORODUR	CINZA
VESTIÁRIO	LAJOTA CERÂMICA	BRANCA
LANÇONETES	KORODUR	CINZA
PARQUE INFANTIL	AREIA	BRANCA
GINÁSTICA PARA IDOSOS	BLOCOS DE CONCRETO INTERTRAVADO	CINZA
CAMPO DE FUTEBOL	GRAMA BATATAS	VERDE
DECK PARA BANHO E PESCA	MADEIRA DE REFORESTAMENTO	MARROM
VAGAS DE ESTACIONAMENTO	PISOGRAMA DE CONCRETO E GRAMA ESMERALDA	CINZA E VERDE
CIRCULAÇÃO DO ESTACION.	BLOCOS DE CONCRETO INTERTRAVADO	CINZA
CAIÇADA	BLOCOS DE CONCRETO INTERTRAVADO	CINZA
CICLOVIA	BLOCOS DE CONCRETO INTERTRAVADO	VERMELHA
LEITO CARROÇÁVEL 1	CONCRETO	CINZA
LEITO CARROÇÁVEL 2	BLOCOS DE CONCRETO INTERTRAVADO	CINZA

LEGENDA DE MOBILIÁRIO

DET.	DESCRIÇÃO DE MOBILIÁRIO	SÍMBOLO
1	LIXEIRA SELETIVA (4 CESTOS)	
2	LIXEIRA COMUM	
3	BANCO COM ENCOSTO	
4	BANCO/BICICLETÁRIO	
5	BANCO SEM ENCOSTO	
6	POSTE DE ILUMINAÇÃO EM AÇO	
7	POSTE DE ILUMINAÇÃO EM MADEIRA	
8	MESA COM QUATRO CADEIRAS	
9	CAMA DE SOL	

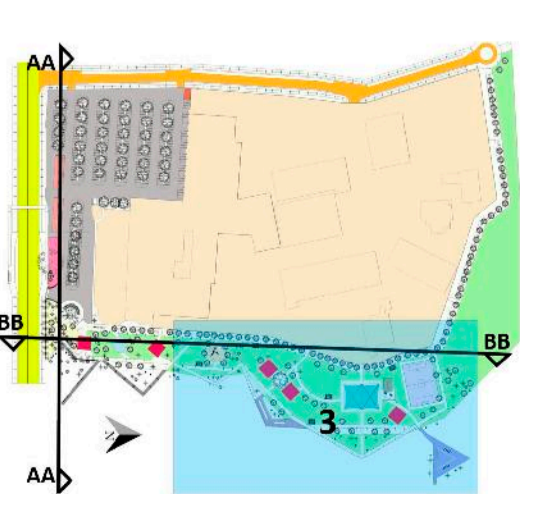
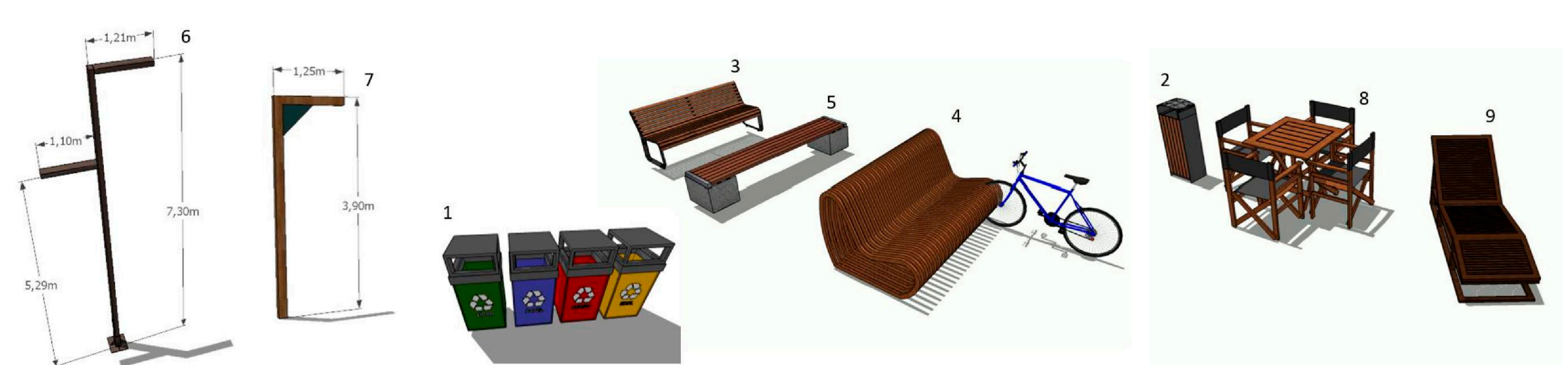

LOCALIZAÇÃO - PARTE 3  
Sem esc.

**UNIVERSIDADE FEDERAL DO AMAPÁ**  
BACHARELADO EM ARQUITETURA E URBANISMO

TÍTULO: TRABALHO DE CONCLUSÃO DE CURSO II  
PROJETO: PARQUE ECOLÓGICO LAGOA DOS ÍNDIOS

ALUNAS: BRENDA BEZERRA LILIANA, GÉSSICA NOGUEIRA DOS SANTOS

PROFESSOR: RODRIGIA DUCA SILVEIRA BORGES, BARRO ALVORADA, MACAPÁ-AP, 68008-330

PAÍS: BRASIL

URBEM: PIAÇAGISMO

PROJETO: PLANTA DE IMPLANTAÇÃO - PARTE 3

ÁREA DO TERRENO: 42.105,00m²

ÁREA DE CONSTRUÇÃO: 9.689,00m²

DATA: 11/12/2018

INDICADA: 04

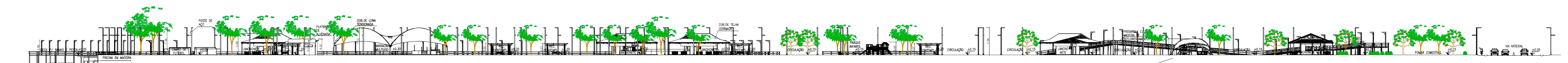

CORTE BB  
esc: 1:400

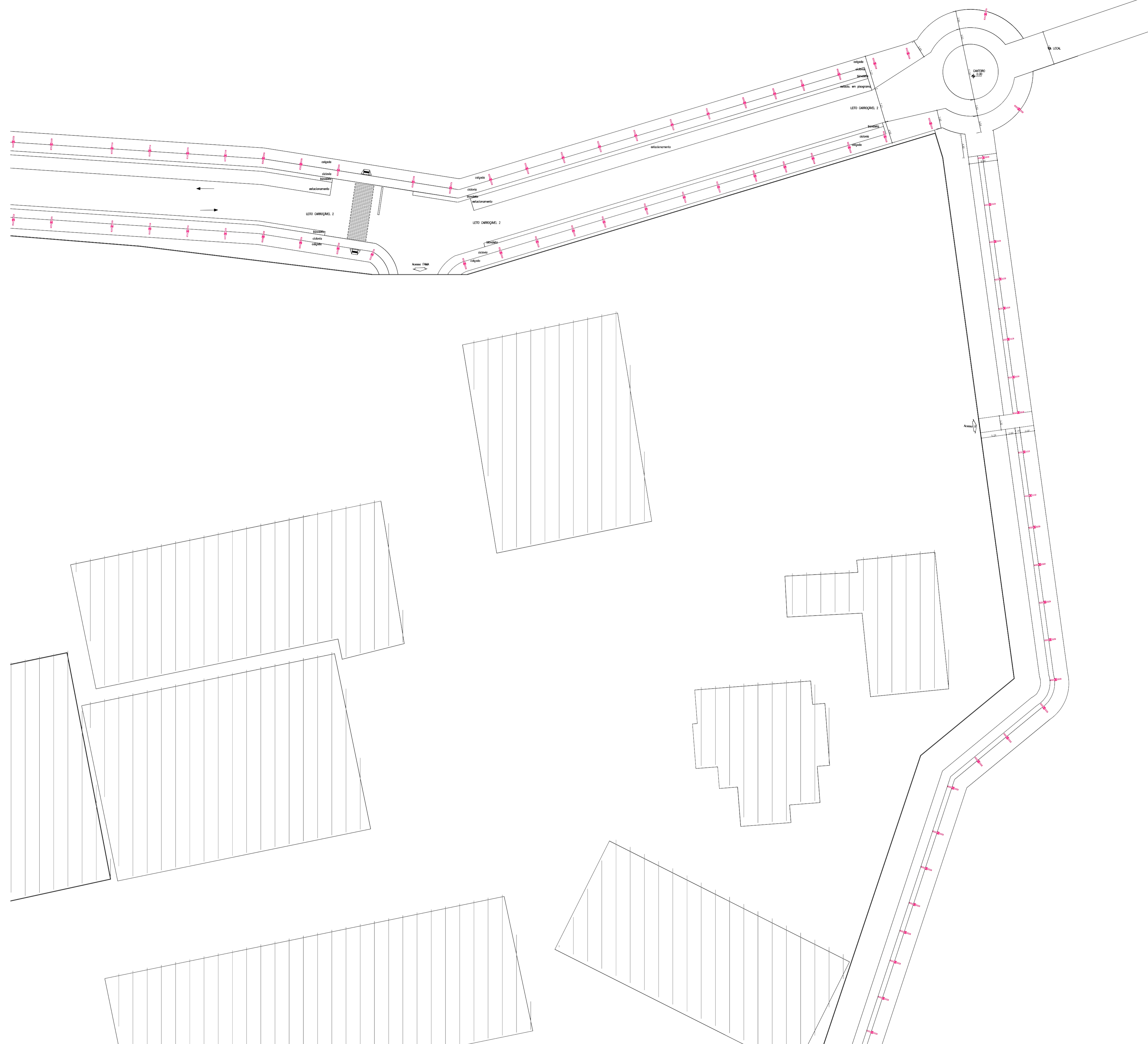

NOTA: A PROPOSTA DA VIA COLETOIRA EM DIMENSÕES MAIORES ATÉ A ROTATÓRIA FORAM PENSADAS PARA O FUTURO AUMENTO DE FLUXO DE VEÍCULOS DEVIDO O ACESSO À FAMA, E A PARTIR DA ROTATÓRIA O ACESSO É LOCAL, DE POUCO FLUXO E POR ISSO A VIA É MAIS ESTREITA E DE PAVIMENTO ÚNICO.

PLANTA DE IMPLANTAÇÃO - PARTE 4  
esc: 1:350

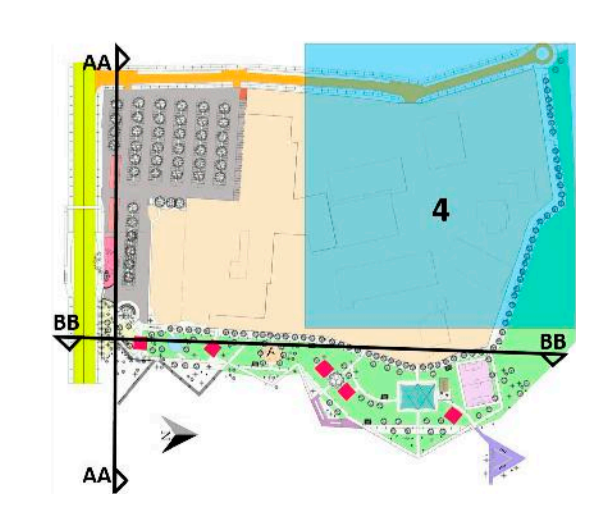

LOCALIZAÇÃO - PARTE 4  
Sem esc.

LEGENDA DE MOBILIÁRIO

DET.	DESCRIÇÃO DE MOBILIÁRIO	SÍMBOLO
1	LIXEIRA SELETIVA (4 CESTOS)	
2	LIXEIRA COMUM	
3	BANCO COM ENCOSTO	
4	BANCO/BICICLETÁRIO	
5	BANCO SEM ENCOSTO	
6	POSTE DE ILUMINAÇÃO EM AÇO	
7	POSTE DE ILUMINAÇÃO EM MADEIRA	
8	MESA COM QUATRO CADEIRAS	
9	CAMA DE SOL	

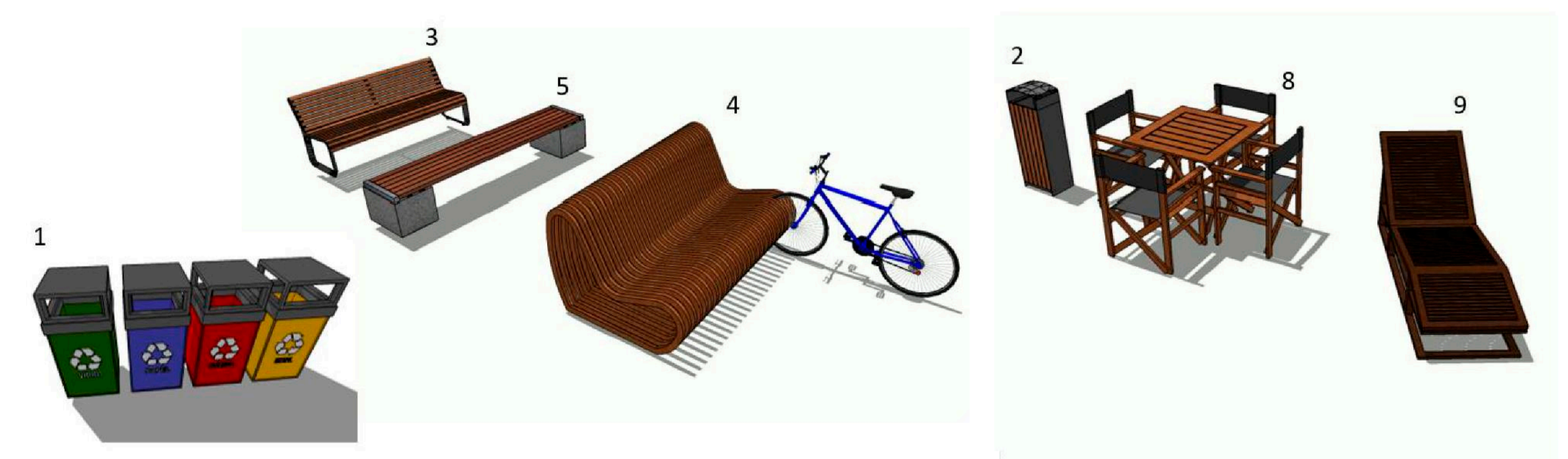
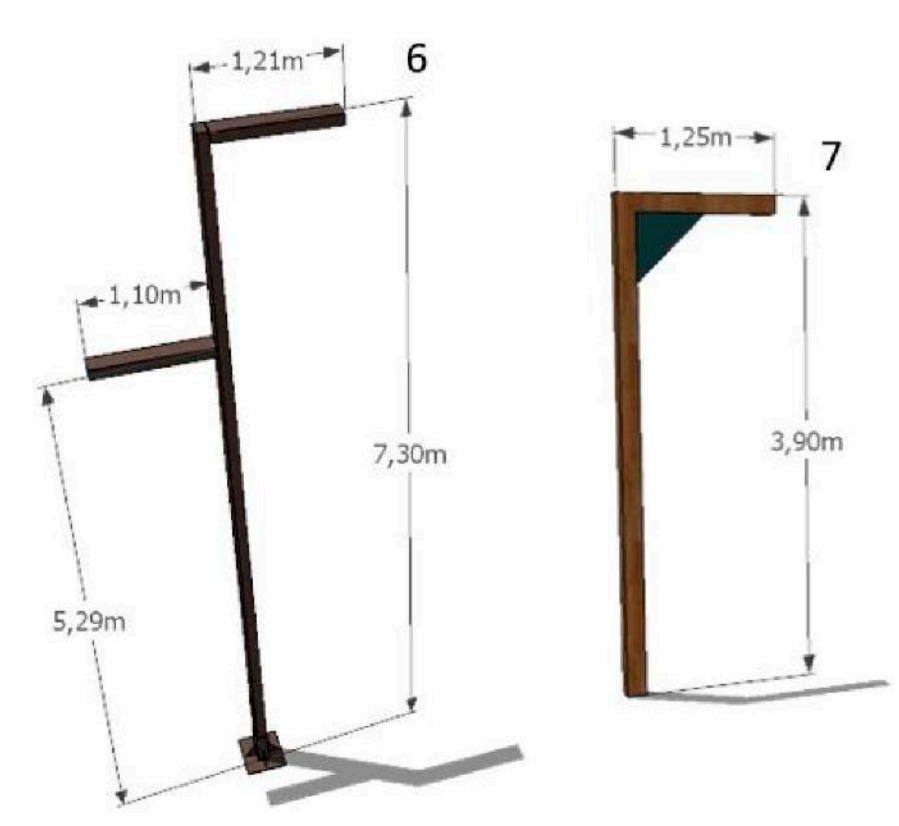

LEGENDA DE REVESTIMENTO DE PISOS

AMBIENTE	REVESTIMENTO	COR
CAMINHO PRIMÁRIO PARA CICLISTAS	BLOCOS DE CONCRETO INTERTRAVADO	VERMELHA
CAMINHO PRIMÁRIO PARA PEDESTRES	BLOCOS DE CONCRETO INTERTRAVADO	CINZA
CAMINHO SECUNDÁRIO	BLOCOS DE CONCRETO INTERTRAVADO COM JUNTAS GRAMADAS	CINZA CLARO E VERDE
CAMINHO TERCIÁRIO	MADEIRA DE REFLORESTAMENTO	MARROM
BIOVALETA	GRAMA ESMERALDA	VERDE
CANTEIRO	GRAMA ESMERALDA	VERDE
BARRAÇÃO MULTIUSO	KORODUR	CINZA
VESTIÁRIO	LAJOTA CERÂMICA	BRANCA
LANÇONETES	KORODUR	CINZA
PARQUE INFANTIL	AREIA	BRANCA
GINÁSTICA PARA IDOSOS	BLOCOS DE CONCRETO INTERTRAVADO	CINZA
CAMPO DE FUTEBOL	GRAMA BATATAIS	VERDE
DECK PARA BANHO E PESCA	MADEIRA DE REFLORESTAMENTO	MARROM
VAGAS DE ESTACIONAMENTO	PISOGRAMA DE CONCRETO E GRAMA ESMERALDA	CINZA E VERDE
CIRCULAÇÃO DO ESTACION.	BLOCOS DE CONCRETO INTERTRAVADO	CINZA
CALÇADA	BLOCOS DE CONCRETO INTERTRAVADO	CINZA
CICLOVIA	BLOCOS DE CONCRETO INTERTRAVADO	VERMELHA
LEITO CARROÇÁVEL 1	CONCRETO	CINZA
LEITO CARROÇÁVEL 2	BLOCOS DE CONCRETO INTERTRAVADO	CINZA

**UNIVERSIDADE FEDERAL DO AMAPÁ**  
BACHARELADO EM ARQUITETURA E URBANISMO

TÍTULO: TRABALHO DE CONCLUSÃO DE CURSO II  
PROJETO: PARQUE ECOLÓGICO LAGOA DOS ÍNDIOS

ALUNAS: BRENDA BEZERRA LILIANA, GÉSSICA NOGUEIRA DOS SANTOS

















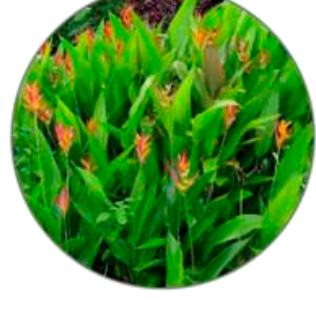



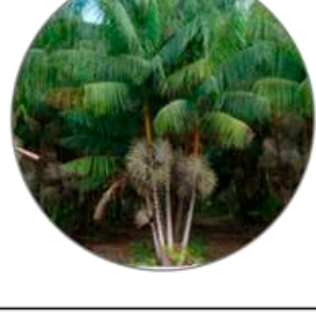

PROFESSOR: RODRIGIA DUCA BEZERRA BORGES, BARRIO ALVORADA, MACAPÁ-AP, 68008-330

DISCIPLINA: P/ABIGISMO, PLANTA DE IMPLANTAÇÃO - PARTE 4

ÁREA DE ESTUDO: 42.105,00m², ÁREA DE CONSERVAÇÃO: 9.689,00m², DATA: 11/12/2018

INDICADA: 05

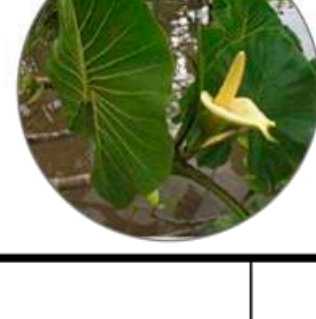
**LEGENDA DE PAISAGISMO**

- 1  Nome Científico: *Arachis repens*  
Nome Popular: Grama-amendoim  
Categoria: Forração  
Dimensão (metros): 0.1 a 0.3
- 2  Nome Científico: *Paspalum notatum*  
Nome Popular: Grama-batatais  
Categoria: Gramado  
Dimensão (metros): menos que 0.15
- 3  Nome Científico: *Lantana camara*  
Nome Popular: Cambará  
Categoria: Forração  
Dimensão (metros): 0.9 a 1.2
- 4  Nome Científico: *Catharanthus roseus*  
Nome Popular: Vinca  
Categoria: Forração  
Dimensão (metros): 0.1 a 0.3
- 5  Nome Científico: *Allamanda cathartica*  
Nome Popular: Alamanda-amarela  
Categoria: Trepadeira  
Dimensão (metros): 3.0 a 3.6
- 6  Nome Científico: *Mansoa alliacea*  
Nome Popular: Cipó-alho  
Categoria: Trepadeira  
Dimensão (metros): 3.6 a 4.7
- 7  Nome Científico: *Heliconia psittacorum*  
Nome Popular: Helicônia-papagaio  
Categoria: Arbusto  
Dimensão (metros): 0.9 a 1.2
- 8  Nome Científico: *Clitoria fairchildiana*  
Nome Popular: Palteira  
Categoria: Árvore  
Dimensão (metros): 5.0 a 15.0
- 9  Nome Científico: *Licania tomentosa*  
Nome Popular: Oiti  
Categoria: Árvore  
Dimensão (metros): até 15.0
- 10  Nome Científico: *Lophanthera lactescens*  
Nome Popular: Lofanthera-da-amazônia  
Categoria: Árvore  
Dimensão (metros): 9.0 a 12.0
- 11  Nome Científico: *Mauritia flexuosa*  
Nome Popular: Buritizeiro  
Categoria: Árvore palmeira  
Dimensão (metros): 9.0 a 12.0
- 12  Nome Científico: *Euterpe oleracea*  
Nome Popular: Açaizeiro  
Categoria: Árvore palmeira  
Dimensão (metros): 9.0 a 12.0
- 13  Nome Científico: *Annona muricata L.*  
Nome Popular: Graviola  
Categoria: Árvore frutífera  
Dimensão (metros): 3.6 a 4.7
- 14  Nome Científico: *Averrhoa carambola*  
Nome Popular: Carambola  
Categoria: Árvore frutífera  
Dimensão (metros): 6.0 a 9.0
- 15  Nome Científico: *Theobroma grandiflorum*  
Nome Popular: Cupuaçuzeiro  
Categoria: Árvore frutífera  
Dimensão (metros): 10.0 a 15.0
- 16  Nome Científico: *Mandifera indica*  
Nome Popular: Manguieira  
Categoria: Árvore frutífera  
Dimensão (metros): 12.0
- 17  Nome Científico: *Eugenia stipitata*  
Nome Popular: Araçá-boi  
Categoria: Árvore frutífera  
Dimensão (metros): 2.4 a 3.0
- 18  Nome Científico: *Syzygium malaccense*  
Nome Popular: Jambiero  
Categoria: Árvore frutífera  
Dimensão (metros): 12.0 e 5.0(d)
- 19  Nome Científico: *Theobroma cacao*  
Nome Popular: Cacaueiro  
Categoria: Árvore frutífera  
Dimensão (metros): 3.0 a 5.0
- 20  Nome Científico: *Victoria am azonica*  
Nome Popular: Vitória-regia  
Categoria: Planta aquática  
Dimensão (metros): 0.1 a 0.3
- 21  Nome Científico: *Eichhornia crassipes*  
Nome Popular: Aguapé  
Categoria: Planta aquática  
Dimensão (metros): 0.1 a 0.3
- 22  Nome Científico: *Montrichardia linifera*  
Nome Popular: Aninga  
Categoria: Planta aquática  
Dimensão (metros): de 4.0 a 6.0
- 23  Nome Científico: *Thalia geniculata L.*  
Nome Popular: Lírio do pantano  
Categoria: Planta aquática  
Dimensão (metros): 1.0 a 2.5



PLANTA DE VEGETAÇÃO  
esc: 1:500

 <b>UNIVERSIDADE FEDERAL DO AMAPÁ</b>			
TÍTULO: TRABALHO DE CONCLUSÃO DE CURSO II			
OBJETO: PARQUE ECOLÓGICO LAGOA DOS ÍNDIOS			
ALUNO(A): BRENDA BESERRA ULIANA		ORIENTADOR(A): GÉSSICA NOGUEIRA DOS SANTOS	
ENCOMENDADO: RODOVIA DUCA SERRA, 908 - BARRIO ALVORADA, MACAPÁ-AP - 68906-330	PROJETO: PAISAGISMO		PLANTA DE VEGETAÇÃO
ÁREA DO TERRENO: 42.105,00m²	ÁREA DE CONTRUÇÃO: 9.669,00m²	DATA: 11/12/2018	ESCALA: 1:500
			FOLHA Nº: 06





VISTA 3D - VESTIÁRIO



VISTA 3D - DECK PARA BANHO E PESCA



VISTA 3D - PARQUE INFANTIL



VISTA 3D - VISTA AÉREA DO DECK PARA BANHO E PESCA



VISTA 3D - VISTA AÉREA DO BARRACÃO MULTIUSO



VISTA 3D - PASSARELA ASCENDENTE COM VÉRTICE



VISTA 3D - DECK DE CONTEMPLAÇÃO



VISTA 3D - RECANTO COM PERGOLADO

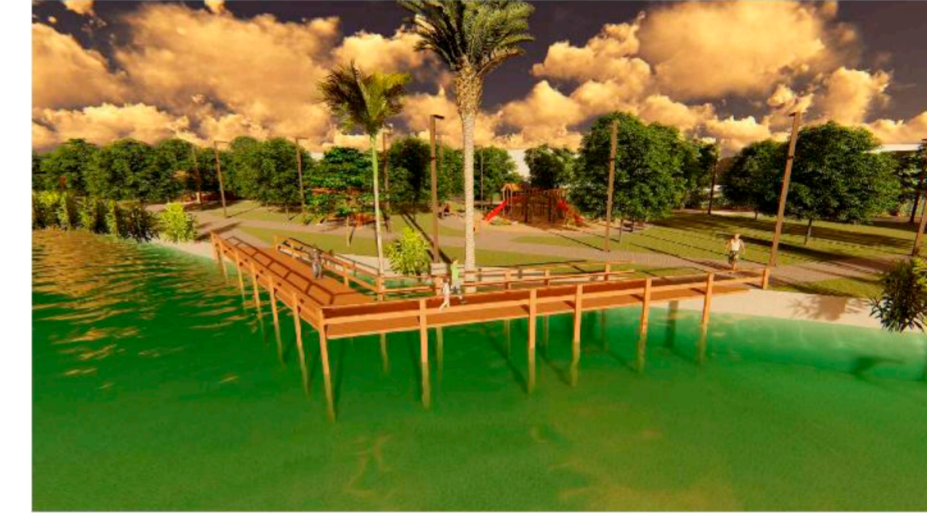

VISTA 3D - PASSARELA SIMPLES



VISTA 3D - CAMPO DE FUTEBOL



VISTA 3D - VISTA DA LANCHONETE



VISTA 3D - PASSARELA ASCENDENTE



VISTA 3D - GINÁSTICA PARA IDOSOS



VISTA 3D - VISÃO AÉREA DO PARQUE



VISTA 3D - JAMBEIRO ENTRE LANCHONETES



VISTA 3D - ESTACIONAMENTO ACESSÍVEL



VISTA 3D - DEPÓSITO DE LIXO



VISTA 3D - PROPOSTA PARA A RODOVIA DUCA SERRA



VISTA 3D - ENTRADA DO PARQUE NA RODOVIA DUCA SERRA



VISTA 3D - CAMINHO PRIMÁRIO DO PARQUE



VISTA 3D - ENTRADA PRINCIPAL DO PARQUE



VISTA 3D - ZONA PARA VENDEDORES AMBULANTES



VISTA 3D - ESPELHO D'ÁGUA



VISTA 3D - ENTRADA PELO ESTACIONAMENTO

		<b>UNIVERSIDADE FEDERAL DO AMAPÁ</b>	
		BACHARELADO EM ARQUITETURA E URBANISMO	
TÍTULO: TRABALHO DE CONCLUSÃO DE CURSO II			
TÍTULO: PARQUE ECOLÓGICO LAGOA DOS ÍNDIOS			
ACADÊMICA:	BRENDA BESERRA ULIANA	ORIENTADORA:	GÉSSICA NOGUEIRA DOS SANTOS
ENDEREÇO:	RODOVIA DUCA SERRA, 908 - BAIRRO ALVORADA, MACAPÁ-AP, 68906-330.		ESCALA:
PROJETO:	PAISAGISMO	ASSUNTO:	VISTAS 3D DO PARQUE URBANO
ÁREA DO TERRENO:	42.105,00m <sup>2</sup>	ÁREA DE CONSTRUÇÃO:	9.669,00m <sup>2</sup>
		DATA:	11/12/2018
			<b>07</b>